

Equações Diferenciais

- Sistemas lineares invariantes no tempo podem ser descritos por equações diferenciais ordinárias a coeficientes constantes. Em geral, a ordem da equação está associada ao número de armazenadores de energia.

Sistema Autônomo

- Equação de Primeira Ordem: $x + \tau \dot{x} = 0$, τ é a constante de tempo

Modo próprio: $x(t) = K \exp(\lambda t)$; Equação característica: $\lambda + \frac{1}{\tau} = 0$

Solução: $x(t) = K \exp(-\frac{t}{\tau})$

- Equação de Segunda Ordem: $\ddot{x} + 2\alpha\dot{x} + \omega_0^2 x = 0$

α : coeficiente de amortecimento; ω_0 : frequência natural de oscilação

Dois modos próprios do tipo: $x(t) = K \exp(\lambda t)$

Equação característica: $\lambda^2 + 2\alpha\lambda + \omega_0^2 = 0$

Solução: ($\lambda_1 \neq \lambda_2$): $x(t) = K_1 \exp(\lambda_1 t) + K_2 \exp(\lambda_2 t)$;

($\lambda_1 = \lambda_2 = \lambda$): $x(t) = K_1 \exp(\lambda t) + K_2 t \exp(\lambda t)$

Sistemas Não Autônomos

- Método dos Coeficientes a Determinar (sistema de ordem n)

$$x(t) = \sum_{i=1}^n c_i p_i(t) + \sum_{j=0}^m b_j f_j(t)$$

\uparrow \uparrow
transitória forçada

A solução é uma combinação linear dos n modos próprios $p_i(t)$ e das $m + 1$ derivadas linearmente independentes $f_j(t)$ da entrada (por definição, $f_0(t) = f(t)$).

Os coeficientes b_j são calculados substituindo-se o termo “forçado” na equação, e os coeficientes c_i são determinados ajustando-se a solução às condições iniciais.

Modos Próprios: Conjunto de n funções linearmente independentes que constituem uma base para a solução da equação homogênea de um sistema linear com n armazenadores de energia.

- **Sistematização**

- 1) Calcular os modos próprios (raízes da equação característica).
- 2) Substituir a componente forçada na equação para obter os seus coeficientes.
- 3) Com as condições iniciais, obter os demais coeficientes.

Exemplo: $x + 5\dot{x} = t + 10; x(0) = -10$

$$5\lambda + 1 = 0 \implies \lambda = -0.2$$

$$x_f = k_1 t + k \implies k_1 t + k + 5k_1 = t + 10; k_1 = 1; k = 5 \implies x_f = t + 5$$

$$x(t) = k_0 \exp(-0.2t) + t + 5; x(0) = -10 \implies k_0 = -15$$

Portanto: $x(t) = -15 \exp(-0.2t) + t + 5$

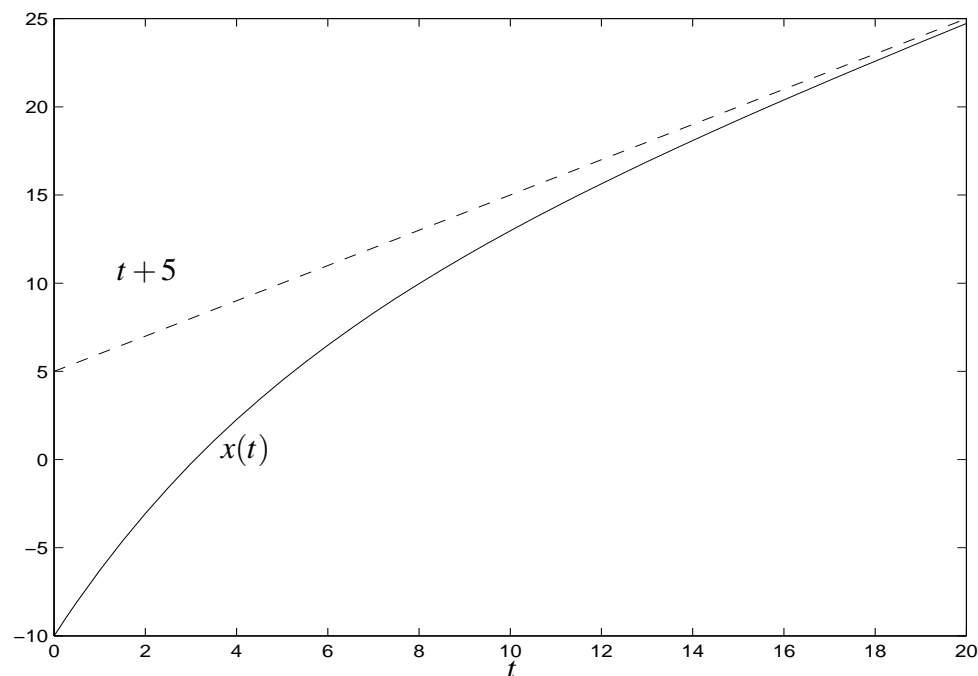

Exemplo: $\ddot{x} + 3\dot{x} + 2x = t^3$; $x(0) = 5$, $\dot{x}(0) = -2$

$$\lambda^2 + 3\lambda + 2 = 0 \implies \lambda_1 = -1, \lambda_2 = -2$$

$$x_f = k_3 t^3 + k_2 t^2 + k_1 t + k \implies k_3 = 0.5, k_2 = -2.25, k_1 = 5.25, k = -5.625$$

$$x(t) = a_1 \exp(-t) + a_2 \exp(-2t) + 0.5t^3 - 2.25t^2 + 5.25t - 5.625$$

$$x(0) = 5, \dot{x}(0) = -2 \implies a_1 = 14; a_2 = -3.375$$

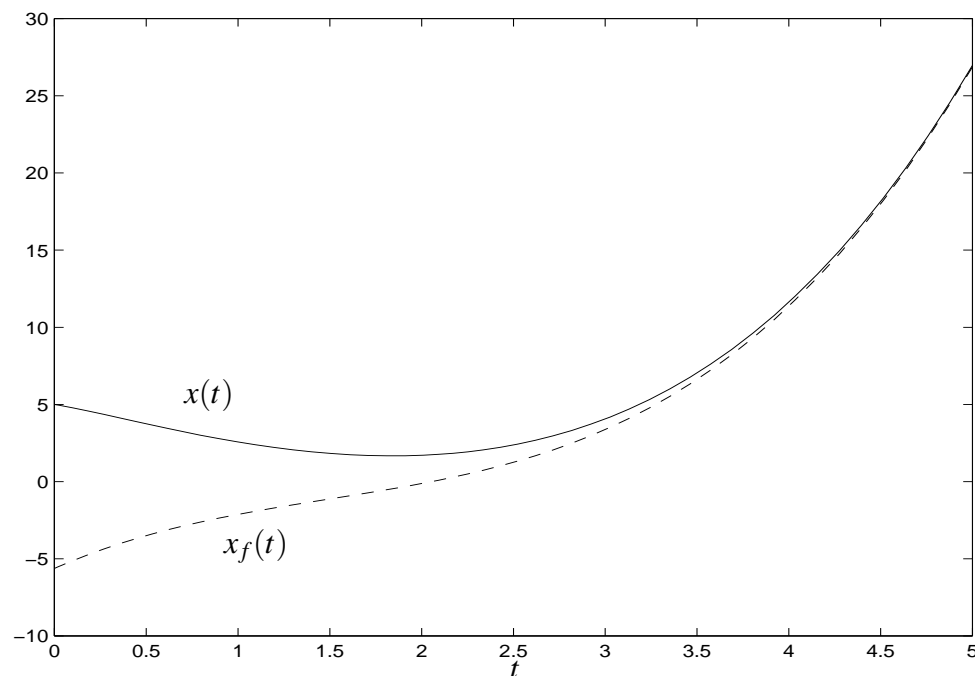

Função Degrau Unitário $u(t)$

- Definição: $u_\varepsilon(t)$

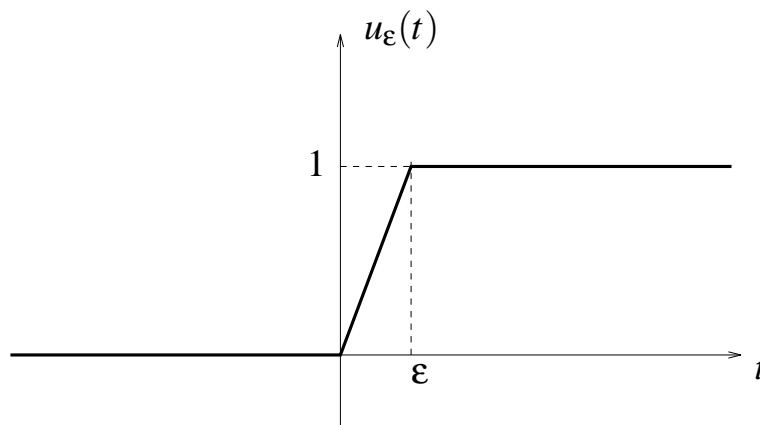

$$u_\varepsilon(t) \triangleq \begin{cases} 0 & , \quad t < 0 \\ (1/\varepsilon)t & , \quad 0 < t < \varepsilon \\ 1 & , \quad t > \varepsilon \end{cases}$$

$$u(t) \triangleq \lim_{\varepsilon \rightarrow 0^+} u_\varepsilon(t)$$

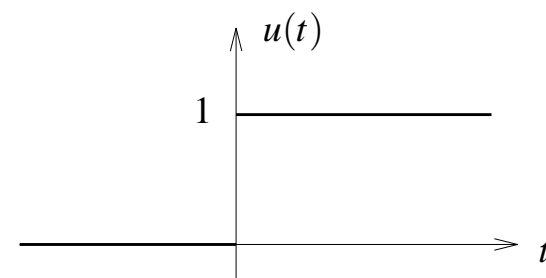

Função Impulso Unitário $\delta(t)$

- Definição: $\delta_\varepsilon(t)$

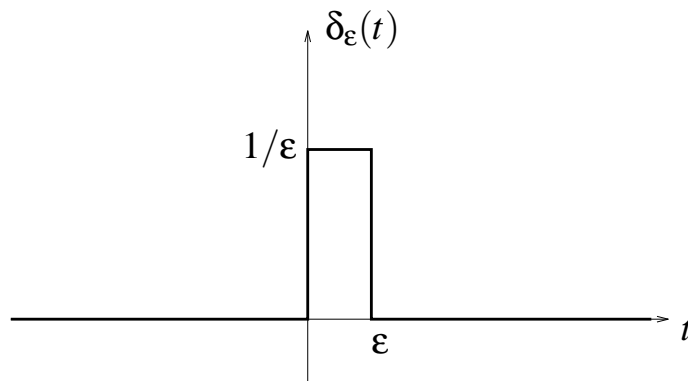

$$\delta_\varepsilon(t) \triangleq \frac{d}{dt}u_\varepsilon(t) = \begin{cases} 0 & , \quad t < 0 \\ 1/\varepsilon & , \quad 0 < t < \varepsilon \\ 0 & , \quad t > \varepsilon \end{cases}$$

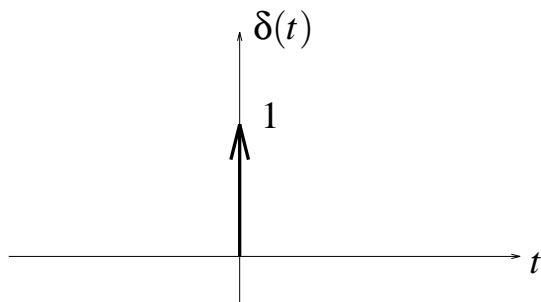

$$\delta(t) \triangleq \lim_{\varepsilon \rightarrow 0^+} \delta_\varepsilon(t) \quad \delta(t) = \frac{d}{dt}u(t)$$

- Propriedade: $\int_{-\infty}^{+\infty} f(t)\delta(t)dt = f(0)$, $\forall f(t)$ cont nua em $t = 0$

Prova:

$$I = \int_{-\infty}^{+\infty} f(t)\delta(t)dt = \lim_{\varepsilon \rightarrow 0^+} \int_{-\infty}^{+\infty} f(t)\delta_\varepsilon(t)dt = \lim_{\varepsilon \rightarrow 0^+} \int_0^\varepsilon \frac{1}{\varepsilon} f(t)dt$$

Teorema do Valor M dio: $\int_a^b f(t)dt = f(c)(b-a)$, $c \in (a,b)$

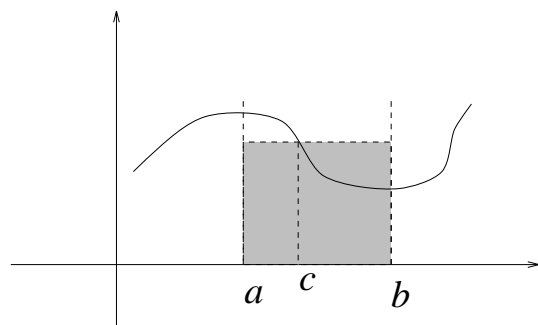

$$\implies I = \lim_{\varepsilon \rightarrow 0^+} \frac{1}{\varepsilon} f(y)(\varepsilon - 0) \text{ , } y \in (0, \varepsilon)$$

$$I = \lim_{\varepsilon \rightarrow 0^+} f(y) = f(0)$$

$$y \in (0, \varepsilon)$$

$f(\cdot) \implies$ Fun o Cont nua $\implies f(0^-) = f(0) = f(0^+)$

- **Resumo:** $\int_{-\infty}^{+\infty} f(t)\delta(t)dt = f(0)$, $\int_{-\infty}^{+\infty} f(t)\delta(t-a)dt = f(a)$

- **Corolário:** para $f(t) = 1$: $\int_{-\infty}^{+\infty} \delta(t)dt = 1 \implies$ Área Unitária

- Propriedade: $\delta(t)$ é uma “função” par

$$\int_{-\infty}^{+\infty} f(t)\delta(-t)dt = f(0)$$

fazendo $\zeta = -t$,

$$\begin{aligned} &= - \int_{+\infty}^{-\infty} f(-\zeta)\delta(\zeta)d\zeta = \int_{-\infty}^{+\infty} f(-\zeta)\delta(\zeta)d\zeta = \\ &= \int_{-\infty}^{+\infty} f(-t)\delta(t)dt = f(-0) = f(0) \end{aligned}$$

pois $f(\cdot)$ é contínua. $\implies \delta(-t) = \delta(t)$

- **Entrada em Degrau**

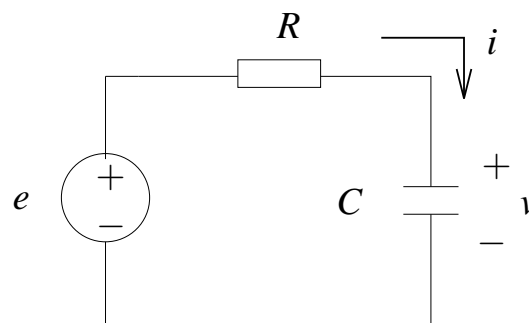

$$e(t) = Eu(t) = \begin{cases} E, & t > 0 \\ 0, & t < 0 \end{cases}$$

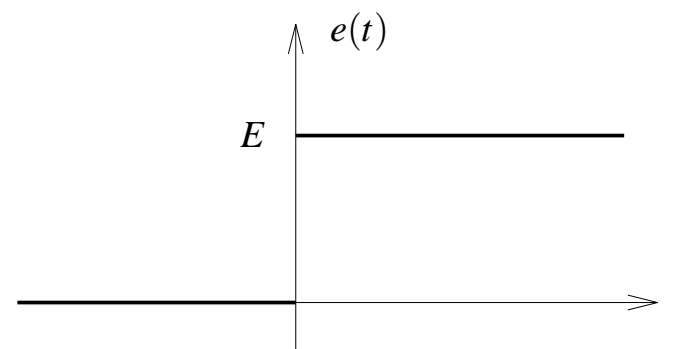

Como a função degrau vale **zero** no intervalo $(-\infty, 0)$, e o circuito é dissipativo, a tensão no capacitor em $t = 0$ é **nula**.

Assim, a resposta à entrada em degrau pode ser estudada a partir da resposta a uma entrada constante E com condições iniciais nulas.

Método dos coeficientes a determinar

$$v_f(t) = AE \quad , \quad t > 0$$

$$v_f + \tau \dot{v}_f = e \quad \Longrightarrow \quad AE = E \quad \Longrightarrow \quad A = 1$$

$$v(t) = K \exp\left(-\frac{t}{\tau}\right) + E$$

$$v(0) = 0, \quad \Longrightarrow \quad K = -E,$$

$$v(t) = E \left[1 - \exp\left(-\frac{t}{\tau}\right) \right] \quad , \quad t > 0 \quad \text{e} \quad v(t) = 0 \quad , \quad t < 0$$

$$v(t) = E \left[1 - \exp\left(-\frac{t}{\tau}\right) \right] u(t)$$

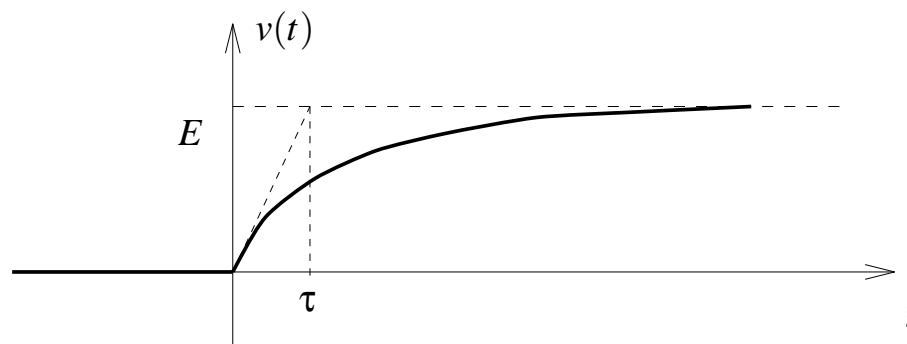

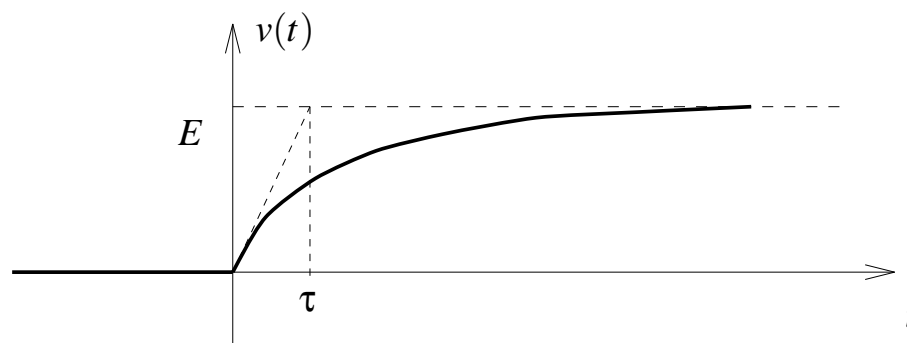

$$\frac{dv}{dt} = \frac{E}{\tau} \exp\left(-\frac{t}{\tau}\right) u(t) + E \left[1 - \exp\left(-\frac{t}{\tau}\right) \right] \delta(t)$$

Dado o caráter amostrador do impulso, só interessa o valor da função que o multiplica em $t = 0$.

$$\int_{-\infty}^{+\infty} f(t) \delta(t) dt = f(0)$$

Como $E \left[1 - \exp\left(-\frac{t}{\tau}\right) \right] = 0$ para $t = 0$: $\frac{dv}{dt} = \frac{E}{\tau} \exp\left(-\frac{t}{\tau}\right) u(t)$

Em $t = 0^+$, $\frac{dv}{dt}(0^+) = \frac{E}{\tau}$

- **Resposta ao Impulso** $\triangleq h(t)$: (Entrada $e(t) = \delta(t)$)
 \implies Condições Iniciais Nulas ($v(0) = 0$)

$$\delta(t) \triangleq \frac{d}{dt}u(t) \quad ; \quad h(t) = \frac{d}{dt} [\text{resposta ao degrau}]$$

Pois

$$\left. \begin{array}{l} h(t) + \tau \dot{h}(t) = \delta(t) \\ v(t) + \tau \dot{v}(t) = u(t) \end{array} \right\} \implies h(t) = \dot{v}(t)$$

$$\implies h(t) = \frac{d}{dt} \left\{ \left[1 - \exp\left(-\frac{t}{\tau}\right) \right] u(t) \right\}$$

$$h(t) = \frac{1}{\tau} \exp\left(-\frac{t}{\tau}\right) u(t) + \left[1 - \exp\left(-\frac{t}{\tau}\right) \right] \delta(t)$$

$$\text{Em } t = 0, \left[1 - \exp\left(-\frac{t}{\tau}\right) \right] = 0; \quad h(t) = \frac{1}{\tau} \exp\left(-\frac{t}{\tau}\right) u(t)$$

Transformada de Laplace

- $f(t)$ função no tempo, **nula** para $t < 0$

$$F(s) \triangleq \int_0^{\infty} f(t) \exp(-st) dt$$

$s \triangleq \sigma + j\omega$: frequência complexa

Notação: $F(s) = \mathcal{L}[f(t)]$

Pode ser aplicada na solução de equações integro-diferenciais com coeficientes constantes:

- Torna algébricas as equações diferenciais.
- Simplifica o cálculo da resposta impulsiva.

Seja $V(s) = \mathcal{L}[v(t)]$ ($v(t)$ vale zero para $t < 0$)

- $\mathcal{L}[\dot{v}(t)] = sV(s) - v(0)$
- $\mathcal{L}[\ddot{v}(t)] = s^2V(s) - sv(0) - \dot{v}(0)$

Exemplo: $\ddot{x} + 2\dot{x} + 2x = 0$; $x(0) = 5$, $\dot{x}(0) = -2$

$$(s^2 + 2s + 2)X(s) = (s + 2)x(0) + \dot{x}(0) \implies X(s) = \frac{5(s + 2)}{s^2 + 2s + 2} + \frac{-2}{s^2 + 2s + 2}$$

$$\text{Frações Parciais: } X(s) = \frac{2.5 - j2.5}{s + 1 - j} + \frac{2.5 + j2.5}{s + 1 + j} + \frac{j}{s + 1 - j} + \frac{-j}{s + 1 + j}$$

$$x(t) = (2.5 - j1.5) \exp[(-1 + j)t] + (2.5 + j1.5) \exp[(-1 - j)t]$$

$$x(t) = \mathcal{L}^{-1}[X(s)];$$

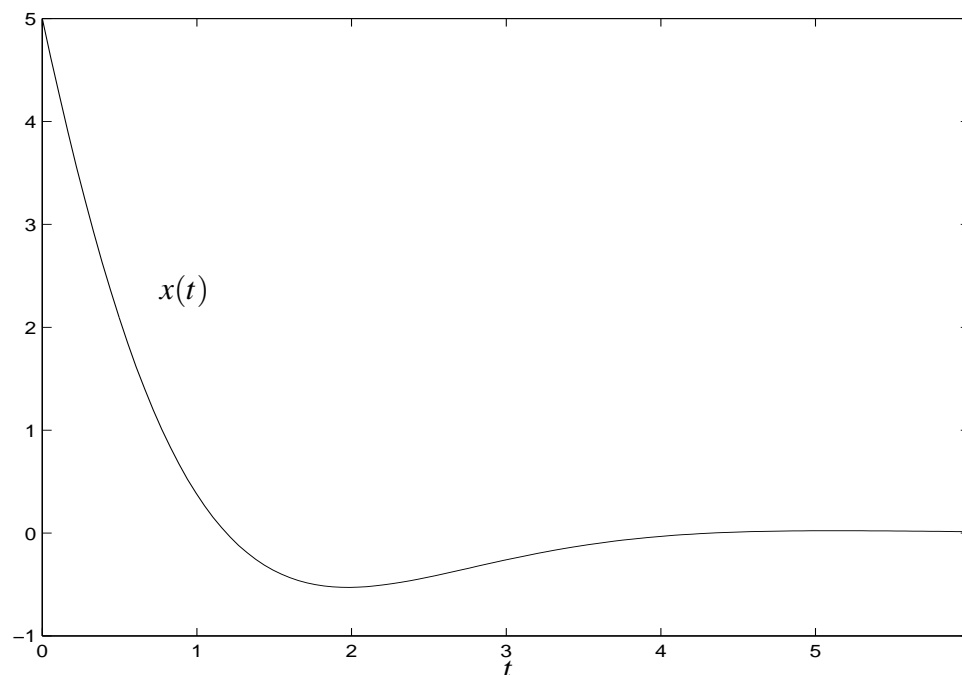

Exemplo (resposta ao impulso): $\ddot{x} + 2\dot{x} + 2x = \delta(t)$; $x(0) = \dot{x}(0) = 0$

$$(s^2 + 2s + 2)X(s) = 1 \quad ; \quad X(s) = \frac{1}{s^2 + 2s + 2} \quad ; \quad x(t) = \mathcal{L}^{-1}[X(s)]$$

Frações Parciais: $X(s) = \frac{-j0.5}{s + 1 - j} + \frac{j0.5}{s + 1 + j}$

$$x(t) = -j0.5 \exp[(-1 + j)t] + j0.5 \exp[(-1 - j)t]$$

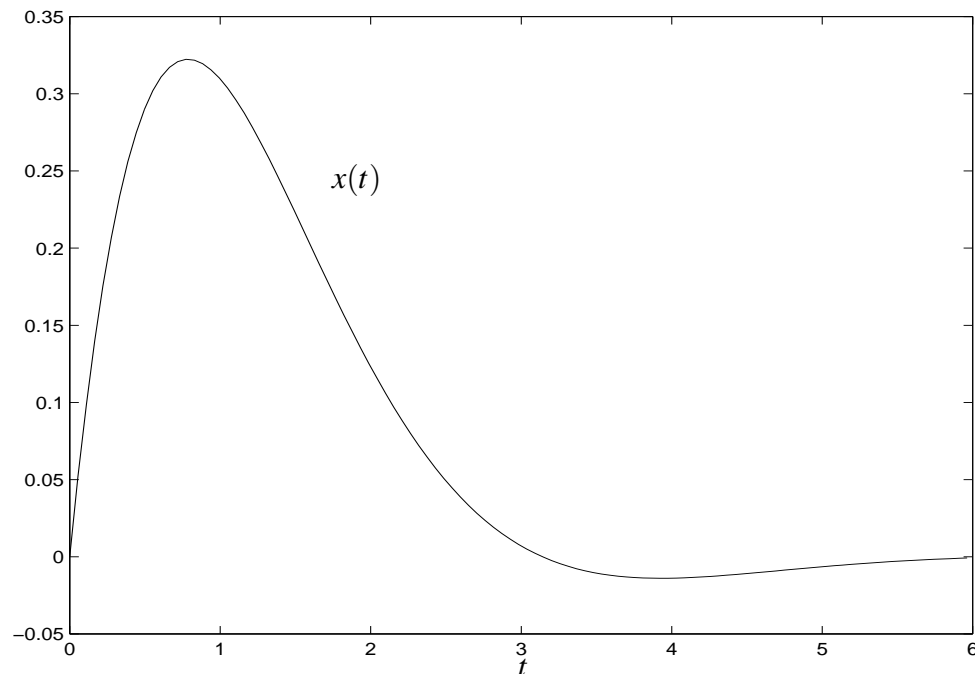

Expansão em Frações Parciais

Objetivo: facilitar o cálculo da Transformada Inversa de Laplace.

Seja a função racional em s descrita por $\frac{N(s)}{D(s)}$

Caso 1: Grau de $N(s)$ < Grau de $D(s)$

a) $D(s)$ não tem raízes múltiplas.

$$\frac{s+1}{s^3+s^2-6s} = \frac{s+1}{s(s-2)(s+3)} = \frac{A}{s} + \frac{B}{s-2} + \frac{C}{s+3}$$

$$A = s \frac{N(s)}{D(s)} \Big|_{s=0} = -\frac{1}{6}$$

$$B = (s-2) \frac{N(s)}{D(s)} \Big|_{s=2} = \frac{3}{10}$$

$$C = (s+3) \frac{N(s)}{D(s)} \Big|_{s=-3} = -\frac{2}{15}$$

- Alternativamente, é possível usar identidade polinomial para o cálculo das constantes a determinar.

b) $D(s)$ com raízes múltiplas.

$$\frac{s+1}{s(s-2)^3} = \frac{A}{s} + \frac{B}{(s-2)} + \frac{C}{(s-2)^2} + \frac{D}{(s-2)^3}$$

$$A = s \frac{N(s)}{D(s)} \Big|_{s=0} = -\frac{1}{8} \quad ; \quad D = (s-2)^3 \frac{N(s)}{D(s)} \Big|_{s=2} = \frac{3}{2}$$

$$C = \frac{d}{ds} \left[(s-2)^3 \frac{N(s)}{D(s)} \right] \Big|_{s=2} = \frac{d}{ds} \left[\frac{s+1}{s} \right] \Big|_{s=2} = \frac{-1}{s^2} \Big|_{s=2} = -\frac{1}{4}$$

$$\text{pois } \frac{d}{ds} \left[\frac{A(s-2)^3}{s} + B(s-2)^2 + C(s-2) + D \right] \Big|_{s=2} = C$$

$$2B = \frac{d^2}{ds^2} \left[(s-2)^3 \frac{N(s)}{D(s)} \right] \Big|_{s=2} = \frac{2}{s^3} \Big|_{s=2} = \frac{1}{4}$$

$$\text{pois } \frac{d^2}{ds^2} \left[\frac{A(s-2)^3}{s} + B(s-2)^2 + C(s-2) + D \right] \Big|_{s=2} = 2B$$

Caso 2: Grau de $N(s) \geq$ Grau $D(s)$

Reduzir ao caso anterior através de Divisão de Polinômios.

$$\frac{(s+2)^3}{(s+1)} = As^2 + Bs + C + \frac{D}{s+1} = \frac{s^3 + 6s^2 + 12s + 8}{s+1}$$

$$s^3 + 6s^2 + 12s + 8 \quad / \underline{s+1}$$

$$s^3 + s^2 \qquad s^2 + 5s + 7$$

$$\begin{array}{r} \hline 5s^2 + 12s + 8 \\ 5s^2 + 5s \end{array}$$

$$7s + 8$$

$$7s + 7$$

$$\hline + 1$$

$$\frac{(s+2)^3}{s+1} = s^2 + 5s + 7 + \frac{1}{s+1}$$

Tabela de Transformadas de Laplace

Função no Tempo	Transformada
$f(t)u(t)$	$F(s) \triangleq \int_0^{+\infty} f(t) \exp(-st) dt$
$\delta(t)$	1
$\delta^{(n)}(t)$	s^n
$u(t) ; \frac{t^n}{n!} u(t)$	$1/s ; \frac{1}{s^{n+1}}$
$\exp(-at)u(t) ; \frac{t^n}{n!} \exp(-at)u(t)$	$\frac{1}{s+a} ; \frac{1}{(s+a)^{n+1}}$
$\cos(\omega t)u(t) ; \sin(\omega t)u(t)$	$\frac{s}{s^2 + \omega^2} ; \frac{\omega}{s^2 + \omega^2}$
$\exp(-at) \cos(\omega t)u(t) ; \exp(-at) \sin(\omega t)u(t)$	$\frac{s+a}{(s+a)^2 + \omega^2} ; \frac{\omega}{(s+a)^2 + \omega^2}$

Obs. A multiplicação de uma função $f(t)$ por $u(t)$ (degrau unitário) indica que $f(t) = 0$ para $t < 0$.

Equação a Diferenças

- Primeira ordem: $x(k+1) = \rho x(k)$, $x(0) = 1$

$$x(k) = A\lambda^k \implies A\lambda^{k+1} = A\rho\lambda^k \implies \lambda = \rho$$

$$x(0) = 1 \implies x(k) = \rho^k$$

- Segunda ordem: $x(k+2) + 3x(k+1) + 2x(k) = 0$; $x(0) = 1$, $x(1) = 2$

$$x(k) = A\lambda^k \quad \text{modo próprio}$$

$$\implies A\lambda^k(\lambda^2 + 3\lambda + 2) = 0 \quad ; \quad \lambda_1 = -1 \quad , \quad \lambda_2 = -2$$

$$x(k) = A_1(-1)^k + A_2(-2)^k \quad ; \quad A_1 = 4 \quad , \quad A_2 = -3$$

$$x(k) = \{1, 2, -8, 20, -44, 92, \dots\} \quad \text{seqüência}$$

- Coeficientes a determinar
- Transformada Z